

VECTOR **2WAY**
РАДИО

VECTOR VT-44 PRO

Радиостанция LPD

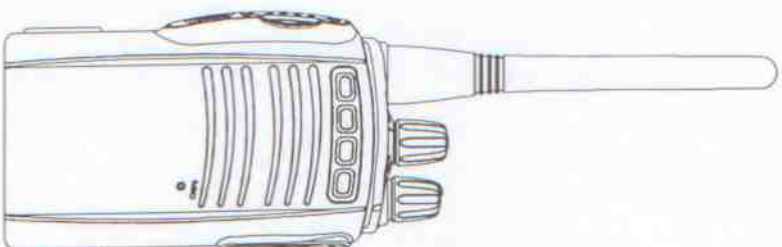

Инструкция по эксплуатации.

Спасибо за то, что Вы выбрали радиостанцию ВЕС-ТОР VT-44PPO.

Несмотря на сложное устройство и наличие 3 эксплуатационных радиостанций VT-44PPO является многофункциональным высокотехнологичным устройством. Поэтому, прежде чем приступить к эксплуатации радиостанции, необходимо внимательно прочитать настоящую инструкцию по эксплуатации.

Содержание:

Отличительные особенности.....	2
Органы управления.....	3
Инструкция по работе.....	4
Установка/снятие аккумулятора.....	8
Использование внешней тангенты/ гарнитуры.....	9
Зарядка аккумулятора.....	9
Индикация заряда аккумулятора.....	10
Спецификация.....	10
Перечень допустимых рабочих каналов.....	11
Дополнительные функции.....	12
Заводские установки.....	15
Дополнительные аксессуары.....	17
Информация по безопасности.....	18

Отличительные особенности

- использование ТСХО резонатора для улучшения стабильности частоты;
- встроенная функция снижения для обеспечения стабильного качества;
- сверхкомпактные размеры и прочный корпус на литом шасси, соответствует военному стандарту США MilStd810.
- 16 уровней VOX (активация передачи голосом) и возможность быстрого включения / выключения режима VOX;
- Функция тонального (СТСС) и цифрового (DCS) шумоподавителя для каждого канала и отдельно на передачу и прием.
- Установка 1 аварийного канала и 1 приоритетного канала;
- Функция сканирования каналов;
- Возможность установки различных частот на прием и передачу;

Органы управления

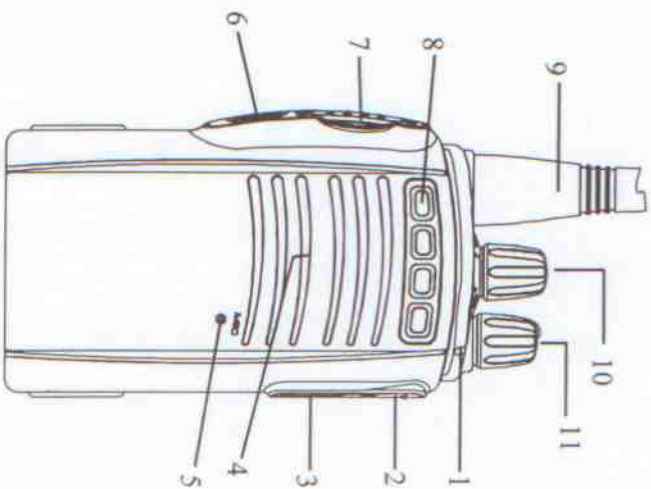

- | | |
|-------------------------------|---|
| 1. Светодиодный индикатор. | 7. Кнопка «РТТ» |
| 2. Разъем внешнего наушника. | переключение прием/передача. |
| 3. Разъем внешнего микрофона | 8. Программируемые кнопки Р1-Р4. |
| 4. Громкоговоритель. | 9. Антенна. |
| 5. Микрофон. | 10. Переключатель каналов. |
| 6. Программируемая кнопка Р0. | 11. Регулировка громкости, включение питания. |

Инструкция по работе.

1. Включение/выключение питания.

Поверните ручку регулировки громкости [11] по часовой стрелке для включения питания. Вы услышите щелчок и мелодию. Радиостанция включена. Поверните ручку регулировки громкости [11] против часовой стрелки для выключения питания. Вы услышите щелчок. Радиостанция выключена.

2. Прием/передача.

Нажмите и удерживайте кнопку РТТ [7] для передачи. Говорите в микрофон.

При передаче горит красный индикатор. Отпустите кнопку РТТ для приема. Во время приема горит зеленый индикатор.

Держите микрофон на расстоянии около 10 см, говорите медленно и четко.

3. Регулировка громкости.

Отрегулируйте громкость Регулятором громкости [11]. Вращение по часовой стрелке увеличивает громкость. Вращение против часовой стрелки уменьшает громкость.

Не увеличивайте громкость резко, чтобы не повредить слух. Также помните, что установленная маленькая громкость может привести к потере вызовов.

4. Выбор канала.

****Эта функция может быть изменена дилером****

Переключение каналов осуществляется
Переключателем каналов [10]. Может быть
установлен с 1 по 16 канал.

Примечание:

- количество каналов и их частота программируется
авторизованным дилером. Количество каналов
может быть запрограммировано меньше 16. В этом
случае, если Вы установите Переключатель каналов
[10] на заблокированный канал Вы услышите
характерный звуковой сигнал, и индикатор загорится
оранжевым цветом.

- с завода радиостанция поступает
запрограммированной на первые 16 каналов LRD
(безлицензионного) диапазона. Если Вам
необходимо изменить каналы, установленные на
заводе, обратитесь к авторизованному дилеру.

5. Сканирование каналов.

****Эта функция может быть изменена дилером****

Для запуска сканирования каналов нажмите кнопку
Сканирования (эта функция может быть присвоена
одной из программируемых кнопок P0 [6], P1 – P4 [8]).
Для остановки сканирования удерживайте нажатой
некоторое время кнопку Сканирования или поверните
Переключатель каналов [10].

При сканировании радиостанция последовательно
сканирует каналы, которые разрешены для
сканирования. При обнаружении сигнала
сканирование приостанавливается, и Вы можете
прослушать сигнал и ответить на вызов. Сканирование
возобновляется через 3 секунды после окончания
сигнала или сеанса связи.

Если активирован режим сканирования, и нет
принятого сигнала, при нажатии кнопки РТТ [7],
радиостанция будет передавать на канале, который
установлен Переключателем каналов [10].

Примечание:

- заводские установки: кнопка Сканирования - P2,
сканируются все каналы.

- каналы, которые сканируются радиостанцией, и
кнопка, имеющая функцию Сканирование, могут
быть изменены дилером. Также эта функция может
быть отключена вовсе.

6. Приоритетное сканирование каналов.

****Эта функция может быть изменена дилером****

Для работы этой функции необходимо
запрограммировать приоритетный канал и разрешить
его сканирование (осуществляется авторизованным
дилером).

В режиме приоритетного сканирования при
последовательном переборе каналов после каждого
очередного канала проверяется наличие сигнала на
приоритетном канале. Например, если установить
канал 1 как приоритетный, то сканироваться каналы
будут следующим образом: 1(приоритетный), 1,
1(приоритетный), 2, 1(п), 3, 1(п), 4, 1(п) и т.д.

Для запуска приоритетного сканирования каналов
нажмите кнопку Сканирования (эта функция может
быть присвоена одной из программируемых кнопок
P0 [6], P1 – P4 [8]). Для остановки сканирования
удерживайте нажатой некоторое время кнопку
Сканирования или поверните Переключатель каналов
[10].

При обнаружении сигнала сканирование
приостанавливается, Вы можете прослушать сигнал и
ответить на вызов. Сканирование возобновляется
через 3 секунды после окончания сигнала или сеанса
связи.

Если активирован режим сканирования, и нет
принятого сигнала, при нажатии кнопки РТТ [7]
радиостанция будет передавать на приоритетном
канале.

Примечание:

- В заводских установках эта функция отключена, используется обычное сканирование.

- Эта функция должна быть включена и настроена авторизованным дилером.

7. Включение/выключение режима активации передачи голосом (VOX).

Эта функция может быть изменена дилером

Для включения этого режима нажмите кнопку P0 [6], одновременно удерживая нажатой кнопку PTT [7].

Для выключения этого режима повторите еще раз. При включении/выключении этой функции Вы услышите звуковой сигнал.

Если этот режим включен, радиостанция автоматически переходит в режим передачи, как только вы начинаете говорить в микрофон, и автоматически переключается в режим приема, как только Вы заканчиваете говорить.

8. Настройка чувствительности режима VOX.

Для настройки чувствительности VOX следуйте следующей инструкции:

Выключите радиостанцию.

Удерживая нажатой кнопку P0, включите радиостанцию и подождите 3 секунды для активации режима настройки VOX. Вы услышите три звуковых сигнала, и индикатор мигнет красным цветом трижды. Переключателем каналов [10] установите желаемый уровень чувствительности (1 - самая высокая чувствительность, 16 - самая низкая).

Чтобы подобрать желаемый уровень чувствительности, говорите в микрофон. VOX подаст короткий звуковой сигнал при включении, и индикатор загорится красным цветом. При этом радиостанция на передачу не включается.

Когда желаемый уровень VOX подобран, нажмите и удерживайте кнопку P0 [6]. Раздастся короткий

звуковой сигнал, радиостанция сохранит выбранный уровень и отключит режим настройки.

Установка/снятие аккумулятора

Установка аккумулятора:

1. Установите аккумулятор на его штатное место (см. рис. #1).
2. Сдвиньте аккумулятор вперед-вверх (см. рис. #2). Зашелка аккумулятора защелкнется.

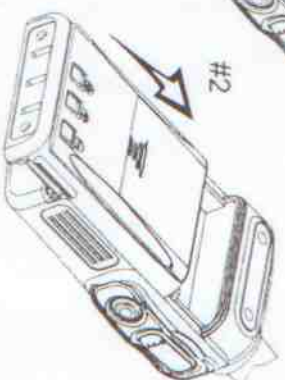
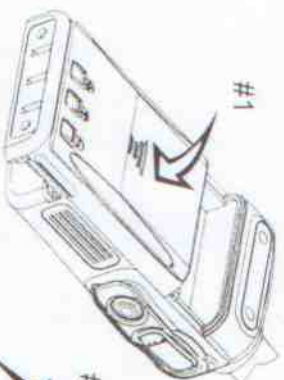

Чтобы снять аккумулятор:

1. Удерживая радиостанцию в одной руке, сдвиньте аккумуляторную защелку вниз (см. рис. #3).
2. Сдвиньте аккумулятор назад-вниз (см. рис. #4).

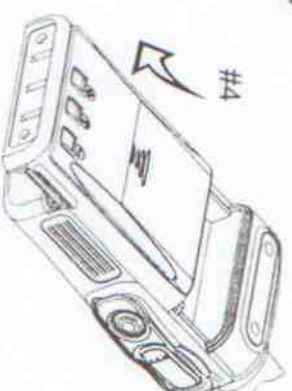
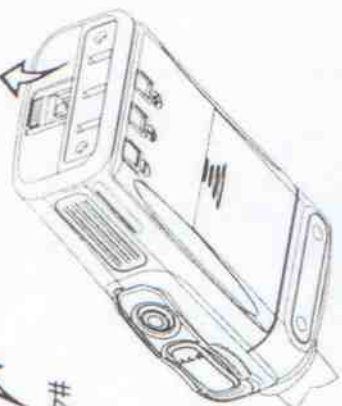

Использование внешней тангентты/ гарнитуры

1. Удалите заглушку аксессуарного разъема.
2. Подключите тангентту / гарнитуру в аксессуарный разъем.
3. Зафиксируйте разъем болтом.

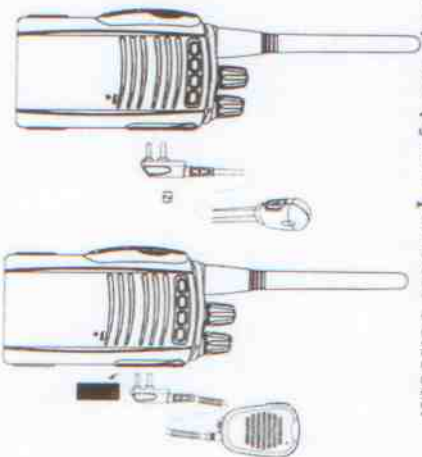

Зарядка аккумулятора

Поставьте радиостанцию в настольное зарядное устройство для зарядки.

Зарядные устройства бывают стандартными (10-12 часов заряда) или быстрые (1-2 часа заряда, автоматическое отключение).

Индикатор указывает режим заряда аккумулятора. В комплект зарядного устройства входит сетевой адаптер 220В.

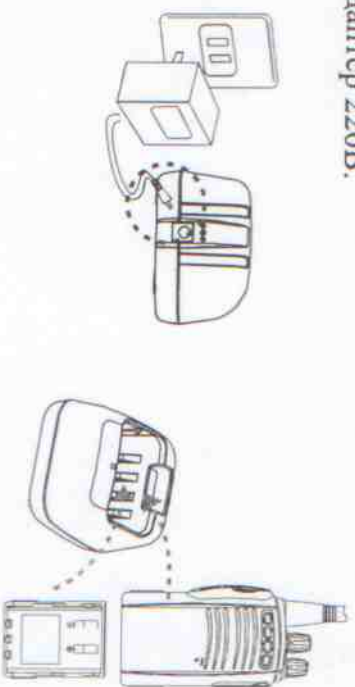

Индикация разряда аккумулятора

1. Если заряд аккумулятора низкий, Вы услышите звуковой сигнал при каждой передаче.
2. Если заряд аккумулятора очень низкий, Вы услышите двойной звуковой сигнал при каждой передаче.
3. При полном разряде аккумулятора происходит автоматическое выключение радиостанции.
4. При низком уровне заряда аккумулятора возможно автоматическое понижение мощности передачи (устанавливается при программировании).

Спецификация

Диапазон рабочих частот: 433.075 – 434.775 (LRD); (MTU)	446.00625 - 446.09375 (PMR)
Мощность передатчика	не более 10 мВт
Вид модуляции	FM (F3E)
Стабильность частоты	+/- 2.5 кГц
Шаг сетки частот	25 или 12.5 кГц
СТССS (TPL)	50
DCS (DRP)	208
Напряжение питания	7.2 В
Диапазон рабочих темп.	- 30 град. С — +80 град. С.
Вес (включая акк. ВР-44)	250 г
Размер (мм)	55(ш) x 95(в) x 31(г)
Мощность аудио	600 мВт
Чувствительность	не хуже 0.22 мкВ

Дополнительные функции.

(программируются автоматизованным дилером по Вашей просьбе)

1	433.0750 МГц	36	433.9500 МГц
2	433.1000 МГц	37	433.9750 МГц
3	433.1250 МГц	38	434.0000 МГц
4	433.1500 МГц	39	434.0250 МГц
5	433.1750 МГц	40	434.0500 МГц
6	433.2000 МГц	41	434.0750 МГц
7	433.2250 МГц	42	434.1000 МГц
8	433.2500 МГц	43	434.1250 МГц
9	433.2750 МГц	44	434.1500 МГц
10	433.3000 МГц	45	434.1750 МГц
11	433.3250 МГц	46	434.2000 МГц
12	433.3500 МГц	47	434.2250 МГц
13	433.3750 МГц	48	434.2500 МГц
14	433.4000 МГц	49	434.2750 МГц
15	433.4250 МГц	50	434.3000 МГц
16	433.4500 МГц	51	434.3250 МГц
17	433.4750 МГц	52	434.3500 МГц
18	433.5000 МГц	53	434.3750 МГц
19	433.5250 МГц	54	434.4000 МГц
20	433.5500 МГц	55	434.4250 МГц
21	433.5750 МГц	56	434.4500 МГц
22	433.6000 МГц	57	434.4750 МГц
23	433.6250 МГц	58	434.5000 МГц
24	433.6500 МГц	59	434.5250 МГц
25	433.6750 МГц	60	434.5500 МГц
26	433.7000 МГц	61	434.5750 МГц
27	433.7250 МГц	62	434.6000 МГц
28	433.7500 МГц	63	434.6250 МГц
29	433.7750 МГц	64	434.6500 МГц
30	433.8000 МГц	65	434.6750 МГц
31	433.8250 МГц	66	434.7000 МГц
32	433.8500 МГц	67	434.7250 МГц
33	433.8750 МГц	68	434.7500 МГц
34	433.9000 МГц	69	434.7750 МГц
35	433.9250 МГц		
P1	446.00625 МГц	P5	446.05625 МГц
P2	446.01875 МГц	P6	446.06875 МГц
P3	446.03125 МГц	P7	446.08125 МГц
P4	446.04375 МГц	P8	446.09375 МГц

Функция	Описание
Рабочие каналы	16 каналов могут быть запрограммированы дилером из списка допустимых (см. выше); заводская установка – 1-16 каналов.
Различные частоты приема и передачи	Частоты приема и передачи могут быть запрограммированы дилером различными из перечня допустимых рабочих каналов (см. выше).
СТCSS/ DCS	Тональный/цифровой шумоподавитель может быть запрограммирован для каждого канала отдельно.
Сканируемый канал	Канал может быть отмечен как сканируемый. Остальные каналы не сканируются.
Установка приоритетного канала	Необходимо запрограммировать приоритетный канал.
Канал SOS	При сканировании приоритетный канал будет постоянно проверяться, и при нажатии кнопки PTT передача будет производиться на этом канале.
Проверка занятости канала	Устанавливает аварийный канал.
Тон вызова	Может быть запрограммировано для каждого канала отдельно. Если эта функция активирована, то Вы не сможете включить станцию на передачу, если на канале уже кто-то работает. Используется для предотвращения взаимных помех.
Режим сохранения энергии	Возможен выбор тон вызова В1-В7.
VOX	Может быть выкл., 1:1; 1:2; 1:3; 1:4 (заводская установка – 1:2).
Чувствительность VOX	Режим VOX вкл./выкл. (заводская установка – выкл.).
Тон нажатия кнопки	Может быть L1-L16 (заводская установка – L5).
Тон нажатия кнопки	Может быть вкл./выкл. (заводская установка – вкл.).

Примечание: жирным курсивом выделены каналы, запрограммированные на заводе.

Автовключение	Может быть выкл., 3, 10, 30, 60 мин. (заводская установка – выкл.).
Тайм-аут таймер	Автоматически прекращает передачу по истечении установленного времени. Может быть выкл., 30, 60, 120, 180 сек. (заводская установка – выкл.).
Уровень шумоподавителя	Может быть L0-L9 (заводская установка – L3).
Сигнал «вежливости» (Roger)	Включает передачу звукового сигнала при окончании передачи.
Тип монитора	Тип А: нажать и удерживать кнопку – шумоподавитель отключен; отпустить кнопку – шумоподавитель включен. Тип В: нажать кратковременно – шумоподавитель выключен; нажать повторно – шумоподавитель включен. Тип А и В – программируется (заводская установка – Тип А).
Запрет VOX	Можно запретить режим VOX, если в нем нет необходимости.
Запрет внешнего индикатора приема	Разрешает или запрещает световую индикацию вызова. Только для некоторых тангент и гарнитур VESTOR.
Программирование функциональных кнопок. Кнопкам P0 [6], P1-P4 [8] могут быть присвоены следующие функции:	
0: Выкл.	Кнопка отключена
1: Монитор	Включает/отключает шумоподавитель. Тип А: нажать и удерживать кнопку – шумоподавитель отключен; отпустить кнопку – шумоподавитель включен. Тип В: нажать кратковременно – шумоподавитель выключен; нажать повторно – шумоподавитель включен. Тип А и В – программируется (заводская установка – Тип А).
2: CTCSS/DSC выкл.	Для отключения тонального/цифрового шумоподавителя (если он включен для текущего канала) нажмите и удерживайте кнопку 2 сек. Для восстановления запрограммированного для текущего

3: На канал SOS	канала значения нажмите и удерживайте повторно. Нажмите и удерживайте кнопку для быстрого перехода с текущего канала на канал SOS. Повторите еще раз для возврата на текущий рабочий канал. Если канал SOS не запрограммирован, эта функция не работает.
4: На приоритетный канал	Нажмите и удерживайте кнопку для быстрого перехода с текущего канала на приоритетный канал. Повторите еще раз для возврата на текущий рабочий канал. Если приоритетный канал не запрограммирован, эта функция не работает.
5: Приоритетное сканирование	Нажмите и удерживайте кнопку 2 секунды для включения режима приоритетного сканирования (см. выше). Повторите еще раз или переключите канал для выключения функции. Если приоритетный канал и каналы сканирования предварительно не запрограммированы, эта функция не работает.
6: Нормальное сканирование	Нажмите и удерживайте кнопку 2 секунды для включения режима сканирования (см. выше). Повторите еще раз или переключите канал для выключения функции. Если предварительно не запрограммированы каналы сканирования, эта функция не работает.
7: Блокировка каналов и клавиатуры	Нажмите и удерживайте кнопку 2 секунды для блокировки кнопок и переключателя каналов. Повторите для разблокировки. Если функция включена, то при попытке нажать кнопку или переключить канал Вы услышите предупредительный сигнал. Эта функция не блокирует кнопку РТТ [7] и Монитор.
8: Тон вызова	Удерживая нажатой кнопку РТТ [7], нажмите кратковременно эту кнопку для

передачи тона вызова. Нажмите и удерживайте нажатой эту кнопку 2 секунды, чтобы услышать текущий тон вызова без передачи его в эфир.
--

Заводские установки

В данной таблице приведены настройки радиостанции. Заводские установки – указаны параметры, которые установлены на заводе.







Текущие значения – по Вашей просьбе авторизованный дилер может изменить заводские настройки, поэтому впишите в эту колонку те изменения, которые сделал для Вас дилер.

Заводские установки	Текущее значение
1: 433.075 (скан) (СТС-выкл)	
2: 433.100 (скан) (СТС-выкл)	
3: 433.125 (скан) (СТС-выкл)	
4: 433.150 (скан) (СТС-выкл)	
5: 433.175 (скан) (СТС-выкл)	
6: 433.200 (скан) (СТС-выкл)	
7: 433.225 (скан) (СТС-выкл)	
8: 433.250 (скан) (СТС-выкл)	
9: 433.275 (скан) (СТС-выкл)	
10: 433.300 (скан) (СТС-выкл)	
11: 433.325 (скан) (СТС-выкл)	
12: 433.350 (скан) (СТС-выкл)	
13: 433.375 (скан) (СТС-выкл)	
14: 433.400 (скан) (СТС-выкл)	
15: 433.425 (скан) (СТС-выкл)	
16: 433.450 (скан) (СТС-выкл)	
Кнопки	
P0: Монитор	
P1: Блокировка	
P2: Сканирование	
P3: Тон-вызов	
P4: Эффективность	

Примечания:

Скан – канал будет сканироваться при сканировании. В заводских установках сканироваться будут все каналы;
 СТС – тональный/цифровой шумоподавитель; STCSS/DSC на данном канале отключены (заводские установки).

Дополнительные аксессуары

	<ul style="list-style-type: none"> • BC-44 медленное ЗУ для акк. ВР-44 Ni-MH • BC-44L – быстрое ЗУ для всех аккумуляторов
	<ul style="list-style-type: none"> • LR-44 – поясная клипса типа «крокодил»
	<ul style="list-style-type: none"> • AL-44M – стандартной длины; • AL-44L – удлиненная для большей эффективности
	<ul style="list-style-type: none"> • ВР-44 – аккумулятор Ni-MH стандартной емкости • ВР-44Li – аккумулятор Li-polymer повышенной емкости
	<ul style="list-style-type: none"> • HS-44 – гарнитура с индикатором вызова • NM-44 – тангента с индикатором вызова
	<ul style="list-style-type: none"> • LC-44 – чехол
	<ul style="list-style-type: none"> • AD-44 – автомобильный адаптер

Информация по безопасности

1. Самостоятельный ремонт или переделка радиостанции не допускается.
2. Запрещается использовать радиостанцию в недозволённых местах согласно действующим правилам и законам, например, в самолете, взрывоопасных средах и т.д.
3. Избегайте хранить радиостанцию продолжительное время в местах с высокой температурой или влажностью.
4. Если Вы почувствовали странный запах или дым из радиостанции, немедленно отключите аккумулятор и обратитесь в сервисную службу.
5. Используйте только оригинальные адаптеры и зарядные устройства.
6. Отключайте аккумулятор от радиостанции в случае продолжительного неиспользования радиостанции.